

ORAC<sup>®</sup>  
DECOR

# New Classics

Reinventing tradition

## Retour aux traditions

Des proportions idéales et une beauté éternelle. La décoration intérieure incite l'imagination. La recherche de la perfection depuis des siècles a donné naissance à de nombreux styles classiques. Cette tradition nous inspire, aujourd'hui encore, avec chaque intérieur racontant sa propre histoire.

de

Traditionen neu erfinden  
Perfekte Proportionen  
und bleibende Schönheit.  
Innendekoration beflügelt die  
Fantasie. Das jahrhundertelange  
Streben nach Perfektion hat uns  
eine Vielzahl von Klassikern  
beschert. Die Tradition inspiriert  
uns. Bis heute. Weil jede  
Einrichtung ihre ganz eigene  
Geschichte erzählt.

nl

Tradities heruitvinden  
Ideale verhoudingen en blijvende  
schoonheid. Interieurdecoratie  
spreekt tot de verbeelding.  
Eeuwenlang streven naar  
perfectie leverde tal van  
klassiekers op. Die traditie  
inspireert ons. Ook vandaag.  
Want elk interieur vertelt zijn  
eigen verhaal.

**ORAC**<sup>®</sup>  
D E C O R



## 50 ans de passion

Notre passion passe par l'ambition de l'excellence. Nous sommes à la recherche des classiques ultimes de la décoration intérieure. Parce que la tradition n'a pas de prix. Parce que la technologie moderne propose de nouvelles possibilités. Et parce qu'ORAC met la barre toujours plus haut.

de

### 50 Jahre Leidenschaft

Getrieben von Leidenschaft und Ehrgeiz. Mit dem Ziel, die ultimativen Einrichtungsklassiker zu entwerfen. Weil Traditionen unbezahlbar sind. Weil die neuen Technologien neue Möglichkeiten bieten. Und weil ORAC die Latte schon immer etwas höher gelegt hat.

nl

### 50 jaar passie

Gedreven door passie, voortgestuwd door ambitie. Zo streven we naar de ultieme interieurklassiekers. Omdat traditie onbetaalbaar is. Omdat de moderne technologie nieuwe mogelijkheden biedt. En omdat ORAC de lat altijd net iets hoger legt.

**50**  
YEARS  
CREATIVITY &  
INNOVATION

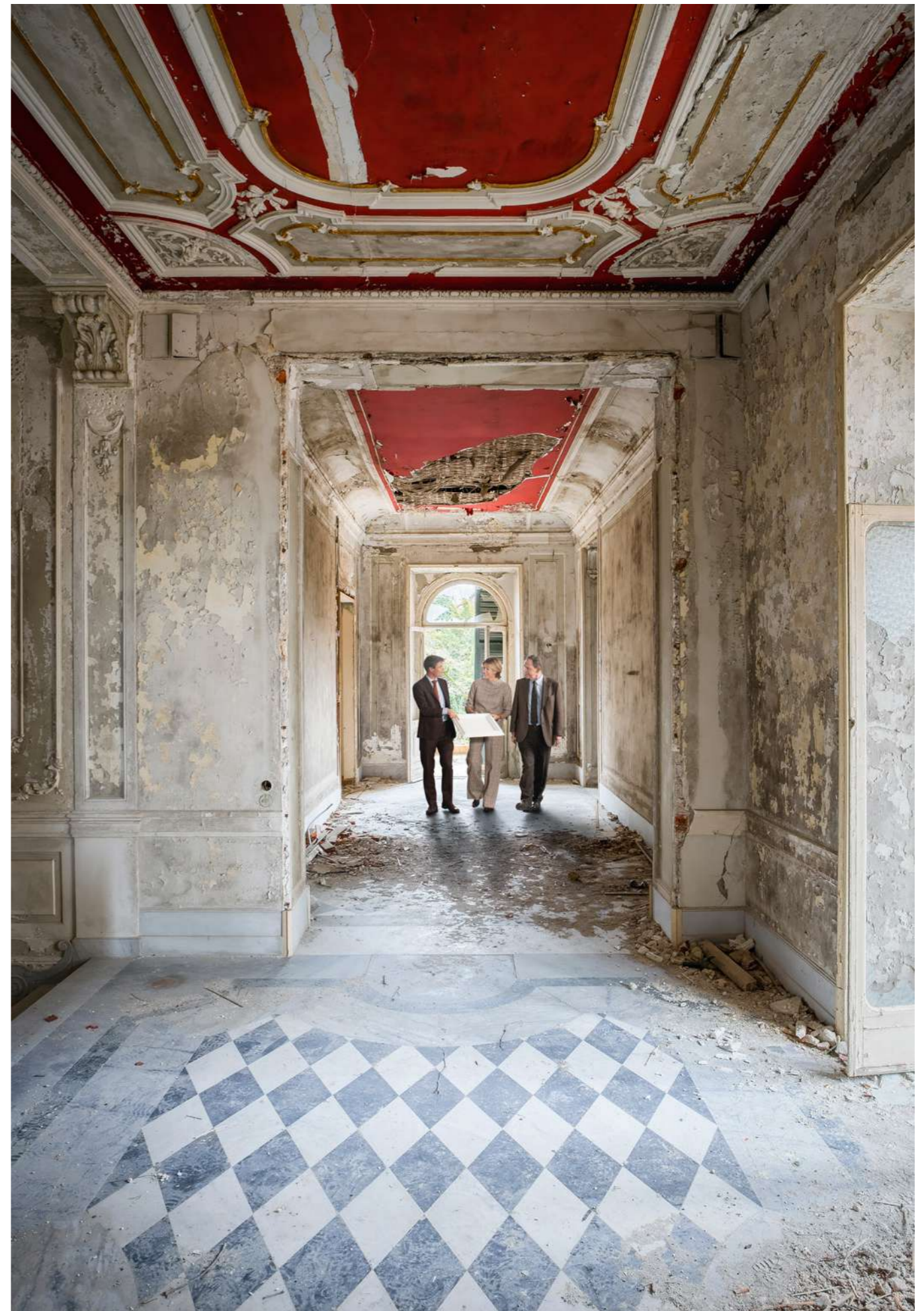





### Innovation durable

Retourner à la tradition est un choix audacieux. ORAC opte pour des designs intelligents et une technologie de pointe. Sa finition parfaite, son excellent service et sa garantie à vie sur les produits\* assurent un résultat sans faille.

Parce que votre intérieur ne mérite que le meilleur.

de

### Nachhaltige Innovation

Traditionen neu zu erfinden ist eine mutige Entscheidung. ORAC wählt intelligentes Produktdesign und modernste Technologien. Die hochwertige Endbearbeitung, der gute Service und eine lebenslange Produktgarantie\* gewährleisten ein sorgenfreies Ergebnis. Weil Ihre Inneneinrichtung nur das Allerbeste verdient.

nl

### Duurzame innovatie

Traditie heruitvinden is een moedige keuze. ORAC kiest voor slim productdesign en state-of-the-art technologie. De hoge afwerkingsgraad, goede service en een levenslange productgarantie\* verzekeren een zorgeloos resultaat. Want jouw interieur verdient enkel het beste.



# Content



<b>Concepts</b>	Heritage	10
	Noblesse	16
	Manoir	22
	Ba'rock	28
<b>Design tips &amp; tricks</b>	Autoire, le sommet de l'élégance Hochklassig wie Autoire / Klassevolle Autoire	34
	Wallscaping	40
	Associations intelligentes Intelligent kombinieren / Slim combineren	46
	Plafonds avec cachet Ausdrucksvolle Decken / Plafonds met cachet	48
	Créativité grâce aux couleurs Kreativ mit Farbe / Creatief met kleur	52
<b>Products</b>	Aperçu Übersicht / Overzicht	54
	Corniches Eckleisten / Kroonlijsten	56
	Cimaises Wand- und Friesleisten / Wandlijsten	60
	Plinthes Sockelleisten / Plinten	64
	Eclairage Indirect Indirekte Beleuchtung / Indirecte Verlichting	66
	Éléments Décoratifs Zierelemente / Decoratieve Elementen	68
	La Finition Parfaite Das Perfekte Finish / De Perfecte Afwerking	70



# Concepts New Classics

New Classics-Konzepte / New Classics concepten



Heritage



Noblesse



Manoir



Ba'rock



Prenez-vous pour un bourgeois citadin du XIX siècle chez qui de grandes corniches ondulées viennent souligner la hauteur des pièces. Chez qui les couleurs saturées et les lambris détaillés sont mis en valeur et équilibrent l'espace à la perfection.



**de**

Stellen Sie sich vor, eins zu sein mit dem städtischen Bürgertum des 19. Jahrhunderts, als große Friesleisten die Höhe der Decken unterstrichen haben. Wo gesättigte Farben und eine detaillierte Lambrisierung richtig zur Geltung kommen und die perfekte Harmonie schaffen.

**nl**

Waan je één met de stedelijke burgerij uit de negentiende eeuw waar grote, golvende kroonlijsten de hoogte van de kamers benadrukken. Waar gesatureerde kleuren en een gedetailleerde lambrisering volledig tot hun recht komen en de ruimte perfect balanceren.

# Heritage



1. SX138 | 2. W121 | 3. W120 | 4. C324 | 5. W109



Get started

# Heritage

Un intérieur classique passe par la décoration du sol, du mur et du plafond. Découvrez les différents éléments que nous avons utilisés pour donner vie à cet espace majestueux !

**de**

Eine klassische Inneneinrichtung wird traditionell aus Boden-, Wand- und Deckendekoration aufgebaut. Entdecken Sie die unterschiedlichen Elemente, die wir verwendet haben, um diesen imposanten Raum zum Leben zu erwecken!

**nl**

Een klassiek interieur wordt traditioneel opgebouwd uit vloer-, wand- en plafonddecoratie. Ontdek de verschillende elementen die we gebruiken om deze ruimte tot leven te brengen!

Corniche profonde  
Tiefe Eckleiste / Diepe kroonlijst

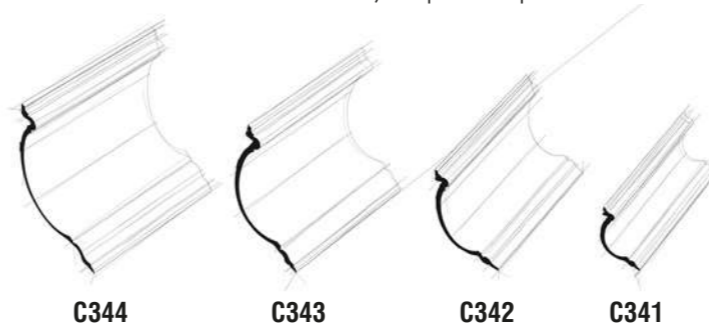

Cimaise flexible  
Flexible Wandleiste /  
Flexibele wandlijst



*Vous pensez que les grandes corniches sont réservées aux audacieux ? Pas exactement. Une fois en place, elles ont souvent l'air beaucoup plus petites. La pièce, elle, a immédiatement l'air plus grande !*

**de**

Sind große Friesleisten zu gewagt? Nicht unbedingt. Nach dem Anbringen sehen sie meistens bereits viel kleiner aus. Das Zimmer wirkt sofort größer!

**nl**

Zijn grote kroonlijsten voor durvers? Niet per se. Na plaatsing zien ze er vaak al een pak kleiner uit. De kamer lijkt wel meteen groter!

Utilisation des couleurs  
Couleurs saturées

Verwendung von Farbe  
Gesättigte Farben

Kleurgebruik  
Gesatureerde kleuren

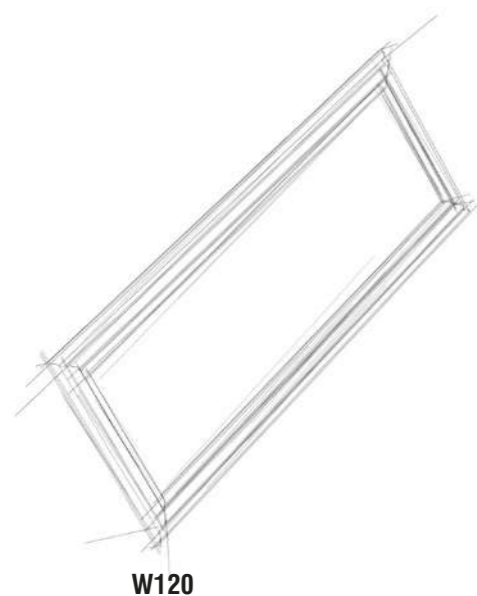

Lambris détaillé  
Detaillierte Wandvertäfelung /  
Gedetailleerde lambrisering



Plinthe  
Sockelleiste / Plint

Éclairage indirect  
Indirekte Beleuchtung /  
Indirecte verlichting



1. SX138 | 2. W121 | 3. W120 | 4. C324 | 5. P4025F | 6. W109



# Heritage

*Intégrez un éclairage LED  
à des lambris classiques.*



1. SX138 | 2. W120 | 3. C324



**de**

Jetzt können Sie intelligente LED-Beleuchtung in Ihre klassische Lambrisierung integrieren.

**nl**

Integreer nu slim LED-verlichting in klassieke lambrisering.



C324

*L'effet de répétition rend tout de  
suite un mur discret plus intéressant  
et structuré.*

**de**

Ein sich wiederholendes Muster verleiht einer unauffälligen Wand sofort einen interessanten und organisierten Look.

**nl**

Een patroon van herhaling geeft een opvallende muur meteen een interessante en geordende look.

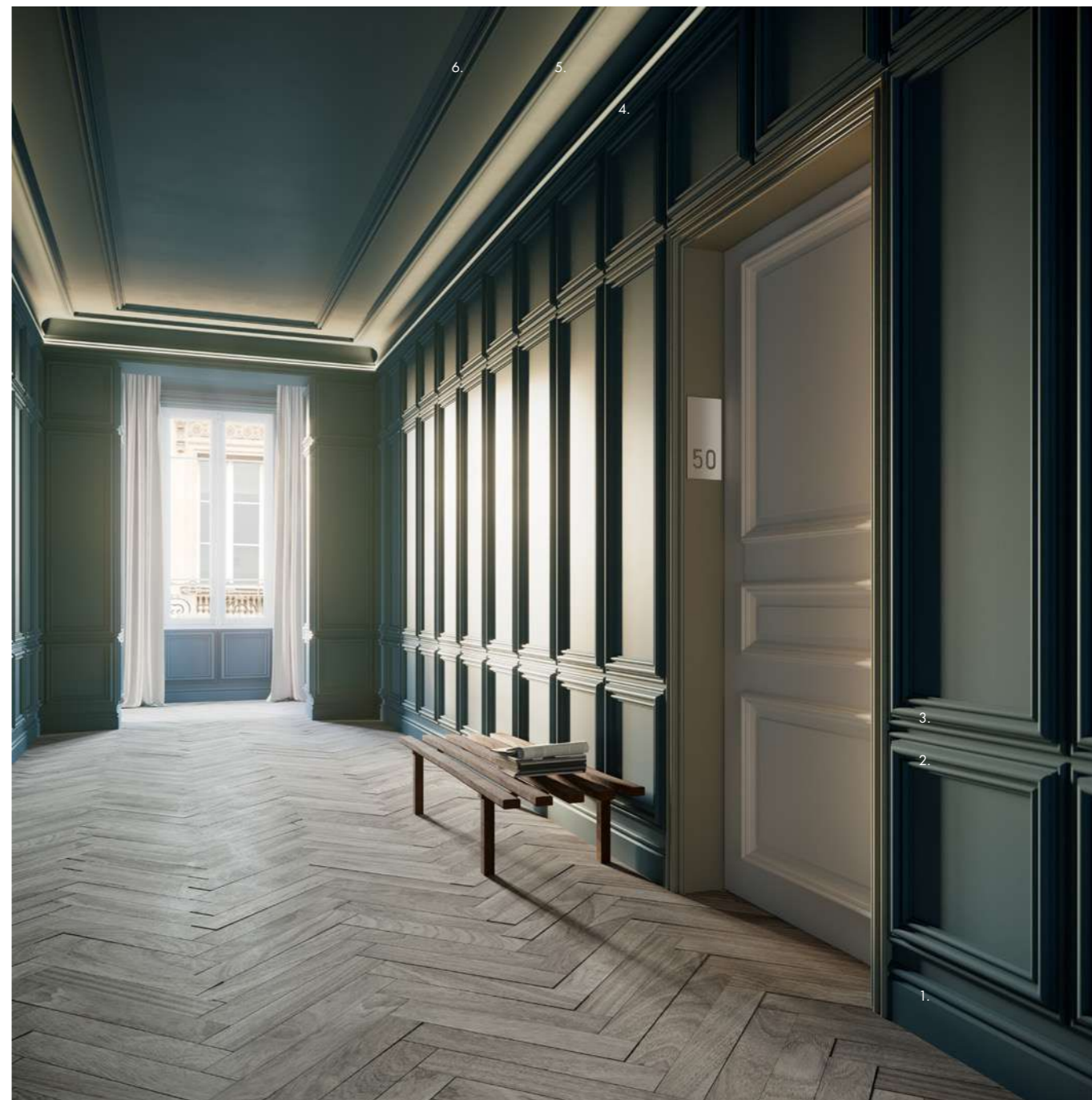

1. SX138 | 2. W121 | 3. W120 | 4. C324 | 5. C344 | 6. P4025

# Noblesse

Le sommet de l'élégance est la combinaison d'éléments traditionnels avec des couleurs plus modernes. Le design soigneusement conçu donne l'impression que les murs se fondent dans les plafonds et vice versa.



**de**

Traditionelle Elemente, in eine frische Farbe getränkt, schaffen einen einheitlichen Ausdruck. Die Spitze der Eleganz. Dank eines gut durchdachten Designs hat es den Anschein, dass Wände in Decken übergehen und umgekehrt.

**nl**

Een geheel van traditionele elementen overgoten met frisse kleuren. Elegantie ten top. Een zorgvuldig opgebouwd design zorgt ervoor dat muren in plafonds lijken op te gaan en vice versa.



1. SX156 | 2. P9020



Get started

# Noblesse

Découvrez notre utilisation intelligente des plinthes et des encadrements de porte pour donner un effet original à cet espace.

**de**

Entdecken Sie, wie wir Sockelleisten und Türumrahmungen intelligent einsetzen, um diesem Raum einen markanten Ausdruck zu verleihen.

**nl**

Ontdek hoe we met een slimme toepassing van plint en deuroplijsting een notabele uitstraling in deze ruimte brengen.



Utilisation des couleurs  
Couleurs pâles

Verwendung von Farbe  
Frische Farben

Kleurgebruik  
Frisse kleuren



1. SX156 | 2. P9020 | 3. D340 | 4. DX174-2300



Plinthe élevée  
Erhöhte Sockelleiste /  
Verhoogde plint

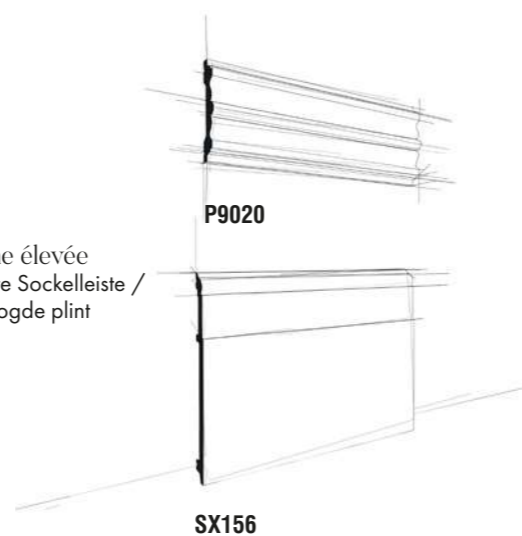

*Vous aimez cet effet de plinthe ultra-haute ?  
Placez un deuxième profil au-dessus de  
votre plinthe et choisissez des couleurs  
complémentaires pour les combiner.*

**de**

Begeistert von besonders hohen Sockelleisten? Bringen Sie ein zweites Profil oberhalb Ihrer Sockelleiste an und verbinden Sie sie mit Farbe.

**nl**

Fan van een extra hoog plint-effect? Plaats een tweede profiel boven je plint en verbind ze met kleur.

Encadrement de porte  
Türumrandung / Deuroplijsting

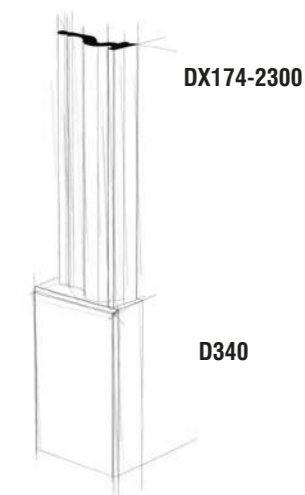

*Pour un joli résultat, utilisez deux couleurs contrastées. Vous éclairez encore plus l'espace en optant pour la couleur la plus claire pour votre plafond et en intégrant un éclairage LED.*

de

Für ein besonders ansprechendes Ergebnis verwenden Sie zwei kontrastierende Farben. Mit der helleren Farbe an der Decke, kombiniert mit LED-Beleuchtung, können Sie den Raum zusätzlich mit Licht füllen.

nl

Voor een gezellig resultaat, gebruik 2 contrasterende kleuren. Licht daarenboven de ruimte op door het plafond in de lichtste kleur te verven en gebruik te maken van LED verlichting.



1. SX156 | 2. DX170-2300 | 3. C323 | 4. C332

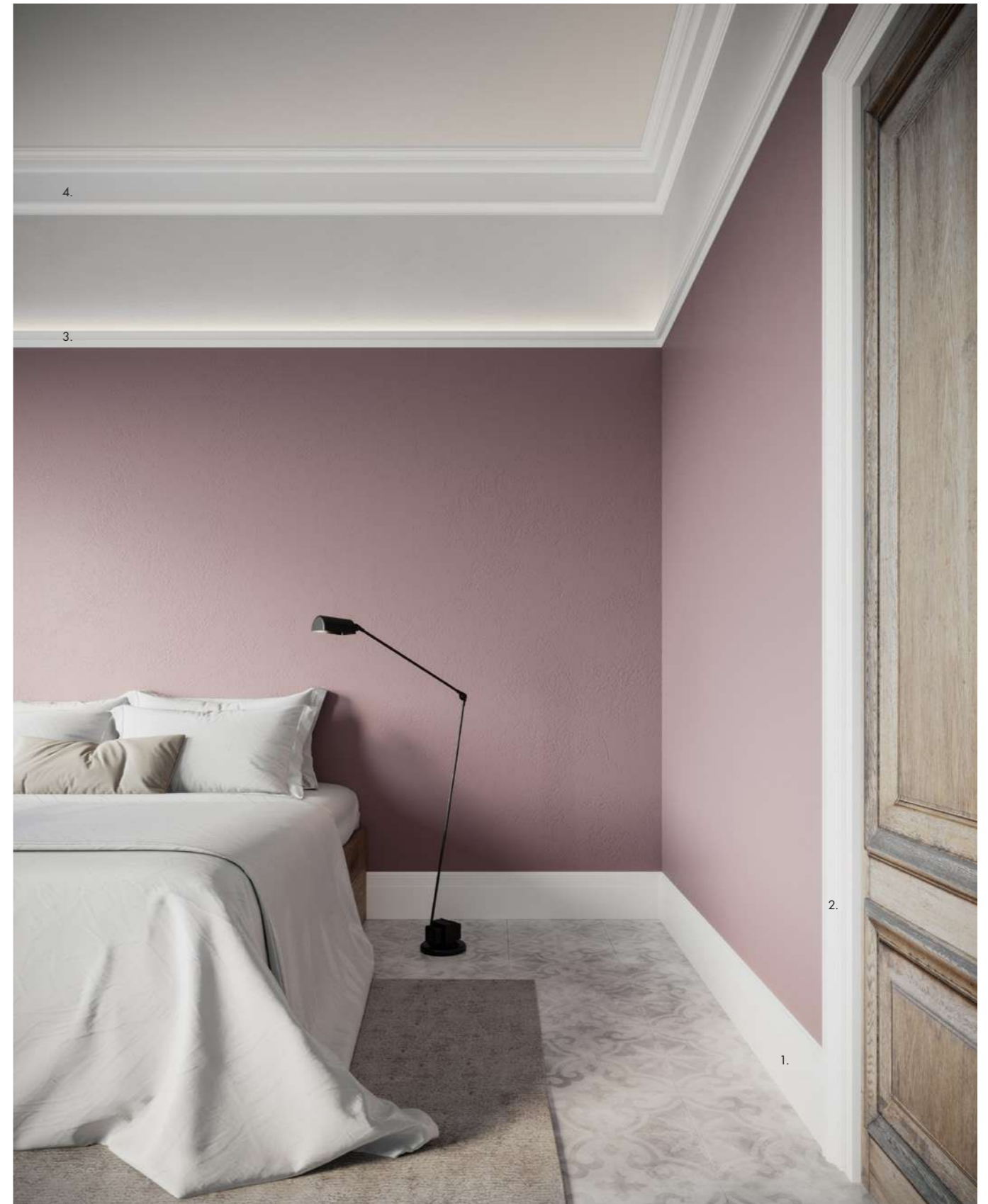



Créez un intérieur chaleureux à l'aide de matériaux qui ont vécu et des couleurs terreuses. Faites un clin d'œil à la vie idyllique de la noblesse française du XVIII<sup>e</sup> siècle. L'esthétique douce et délicate apporte une nostalgie réconfortante à votre intérieur. Une authenticité incroyable.



**de**

Mit verwitterten Materialien und Erdfarben verleihen Sie Ihrem Zuhause eine warme Ausstrahlung. Verweisend auf das idyllische Leben des Adels im Frankreich des 18. Jahrhunderts. Der zarte und zerbrechliche Look verleiht Ihrer Inneneinrichtung eine herzerwärmende Nostalgie. Echt und aufrichtig.

**nl**

Met doorleefde materialen en aardse kleuren creëer je een warme thuis. Met een knipoog naar het idyllische, adellijke leven in het Frankrijk van de achttiende eeuw. De zachte en delicate look brengt een hartverwarmende nostalgie in je interieur. Echt en oprecht.

# Manoir



1. SX191 | 2. P4020 | 3. P8020

Get started

# Manoir

Un intérieur classique passe par la décoration du sol, du mur et du plafond.

Découvrez les différents éléments que nous avons utilisés pour donner vie à cet espace !

**de**

Eine klassische Inneneinrichtung wird traditionell aus Boden-, Wand- und Deckendekoration aufgebaut. Entdecken Sie die unterschiedlichen Elemente, die wir verwendet haben, um diesen Raum zum Leben zu erwecken!

**nl**

Een klassiek interieur wordt traditioneel opgebouwd uit vloer-, wand- en plafonddecoratie. Ontdek de verschillende elementen die we gebruikten om deze ruimte tot leven te brengen!



1.SX191 | 2.P8020 | 3.DX170-2300 | 4.P8030 | 5.C327

Corniche fragmentée  
Fragmentierte Eckleiste /  
Gefragmenteerde kroonlijst

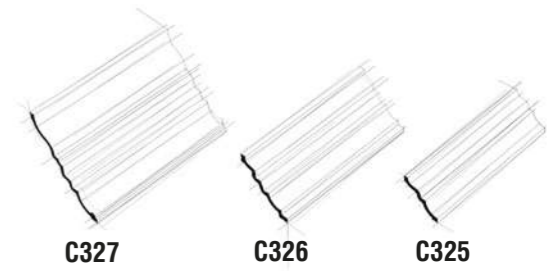

DX170-2300

Encadrement de porte  
Türumrandung / Deuromlijsting



Cimaise basse  
Wandschutzleiste /  
Lage wandlijst

Plinthe haute  
Hohe Sockelleiste /  
Hoge plint



*Ombre et lumière : un contraste classique qui a fait ses preuves depuis bien longtemps. Les corniches fragmentées donnent un aspect raffiné instantané à votre intérieur.*

**de**

Licht und Schatten: Ein klassischer Kontrast, der sich seine Spuren bereits verdient hat. Mit fragmentierten Friesleisten erhält Ihre Innenausstattung im Nu eine elegantere Ausstrahlung.

**nl**

Licht en schaduw: een klassiek contrast dat zijn sporen al verdiend heeft. Met gefragmenteerde kroonlijsten krijgt je interieur instant een verfijnde uitstraling.



Utilisation des couleurs  
Tons gris chauds

Verwendung von Farbe  
Warme Grautöne

Kleurgebruik  
Warme grijsinten



*Intégrez la tradition à votre intérieur.  
Les ornements classiques ajoutent de la  
profondeur, de la vie et une note d'histoire  
à votre pièce. Associez les tons gris chauds à  
une peinture à la chaux matte pour un effet  
naturel.*



**de**

Ziehen Sie alle Register der Tradition. Ornamente fügen Tiefe, Lebendigkeit und Geschichte hinzu. Kombinieren Sie warme Grautöne mit matter Kalkfarbe für eine natürliche Ausstrahlung.

**nl**

Trek de registers van traditionele decoratie helemaal open. Ornamenten voegen diepte, levendigheid en geschiedenis toe. Combineer warme grijs tinten met matte kalkverf voor een natuurlijke uitstraling.



1. SX191 | 2. P4020 | 3. P8020 | 4. C327



Vous voulez aller encore plus loin?  
La corniche Ba'rock se compose de profils  
aux décorations moulées pour un intérieur  
riche et tendance. L'extravagance au top.  
Parce que vous en voulez toujours plus.

**de**

Darf es etwas mehr sein? Ba'rock setzt druckdekorierte Profile in einer großzügigen und trendigen Inneneinrichtung ein. Die Spitze des Maximalismus. Weil mehr einfach mehr ist.

**nl**

Mag het een beetje meer zijn? Ba'rock zet rijkelijk versierde profielen in voor een luxueus en weelderig interieur. Maximalisme ten top. Want meer is meer.



# Ba'rock



1. C3388 | 2. W130



Get started

# Ba'rock

Découvrez comment rendre un espace plus tendance en associant des éléments décoratifs traditionnels de manière originale.

**de**

Entdecken Sie, wie wir einen Raum mit einer originellen Kombination aus traditionellen Dekorelementen hip und trendy machen.

**nl**

Ontdek hoe we met een originele combinatie van traditionele decoratieve elementen een ruimte hip en luxueus maken.



*Ajoutez de vrais échantillons à votre moodboard. Vous vous assurez ainsi que vos éléments d'intérieurs préférés sont en harmonie.*

**de**

Ergänzen Sie Ihr Moodboard mit echten Mustern. Dann können Sie sich sicher sein, dass alle Ihre liebsten Einrichtungs-elemente eine harmonische Einheit bilden.

**nl**

Voeg echte stalen toe aan je moodboard. Zo ben je zeker dat al je favoriete interieurelementen een harmonieus geheel vormen.



P3020A

Profils Ornementés  
Ornamentierte Profile /  
Geornamenteerde lijsten



1. P3020 | 2. P3020A

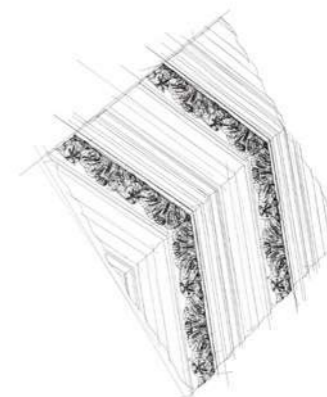

W130

Revêtements muraux 3D  
3D Wandgestaltung /  
3D wandbekleding



3. C338B | 4. W130

*Vous pouvez également vous éloigner de la décoration classique. Avec de la créativité, vous transformez les ornements traditionnels en un tableau contemporain et plein de style.*

**de**

Auch bei klassischer Dekoration darf es sprichwörtlich etwas weniger sein. Mit einem kreativen Ansatz verschmelzen traditionelle Ornamente in einem modernen und stilvollen Gesamtbild.

**nl**

Ook bij klassieke decoratie mag er een figuurlijk hoekje af. Met een creatieve insteek verwerk je traditionele ornamenten tot een hedendaags en stijlvol totaalplaatje.



# Barock

*Une décoration murale surprenante avec des avantages acoustiques et thermiques ?  
Chevron combine le meilleur des trois mondes.*

**de**

Überraschende Wanddekoration mit akustischem und thermischem Mehrwert? Chevron kombiniert das Beste aus drei Welten.

**nl**

Verrassende muurdecoratie met akoestische en thermische meerwaarde? De Chevron heeft het allemaal.

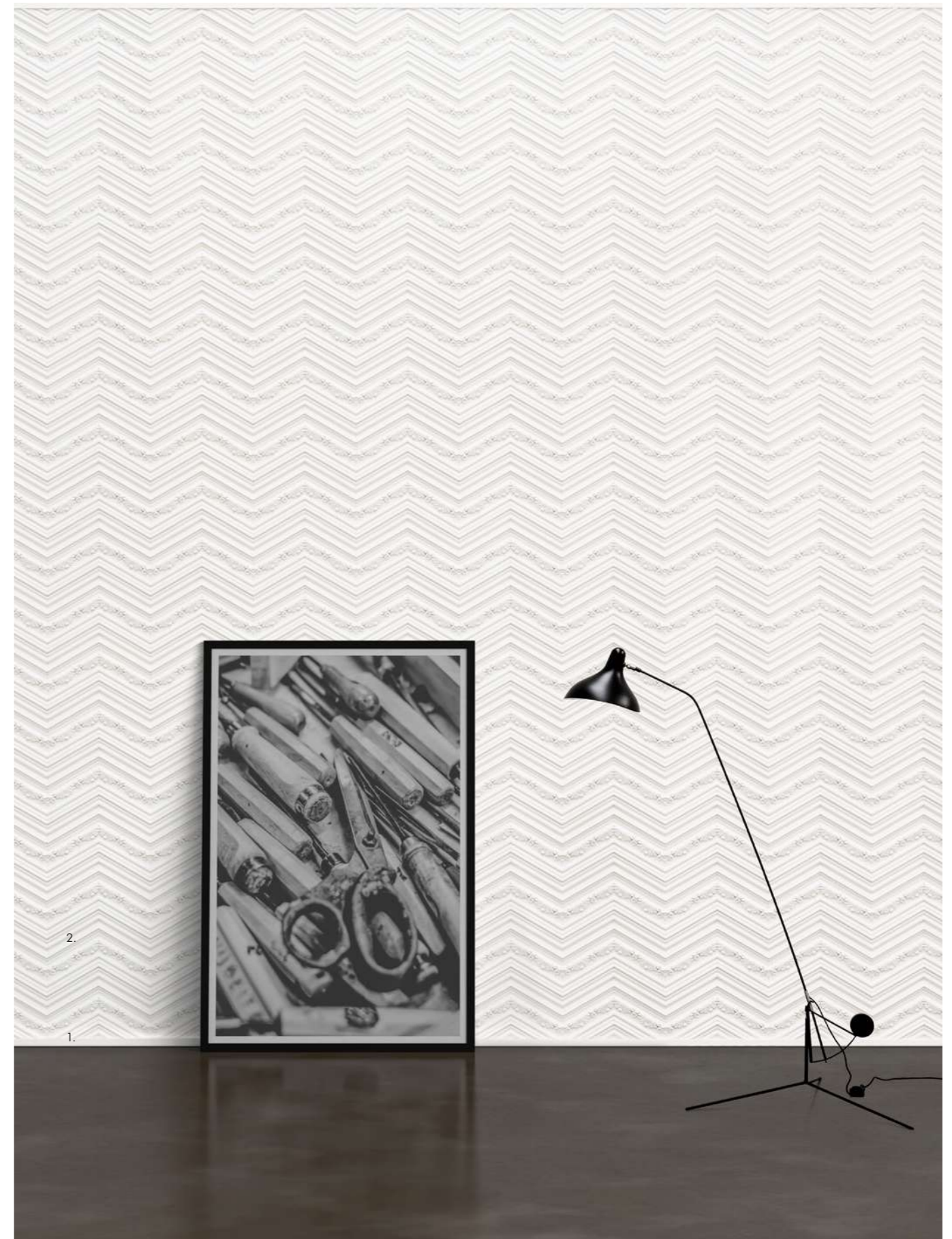
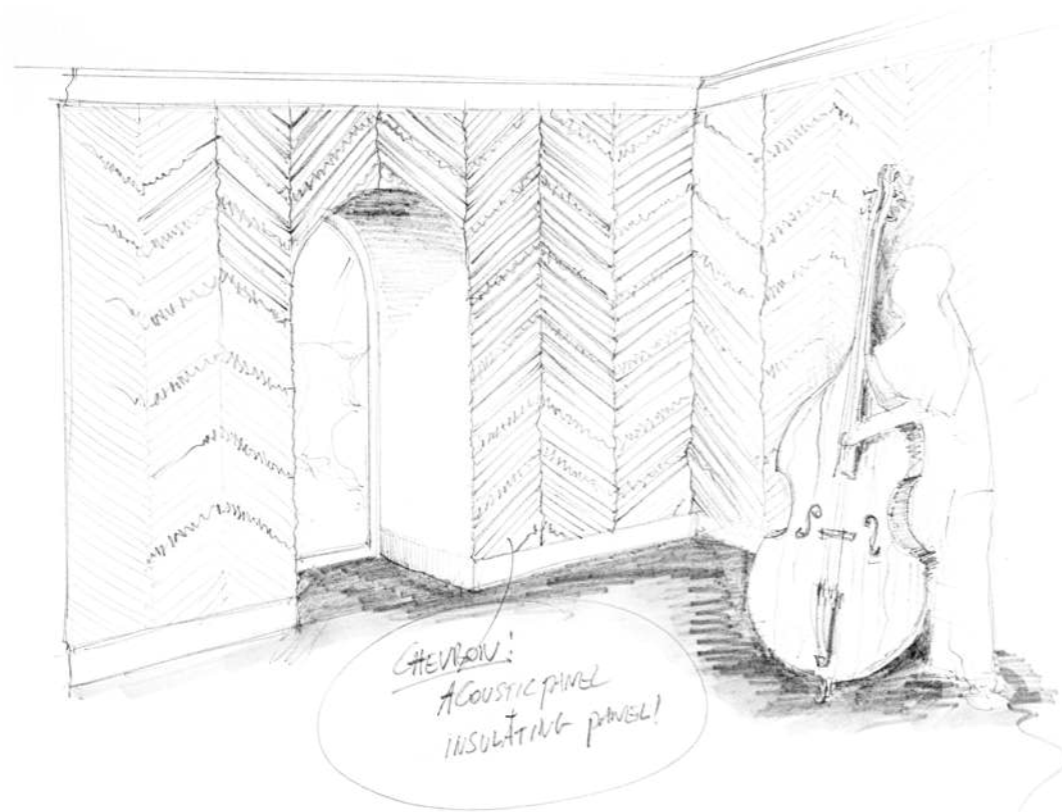

1. CX190 | 2. W130 CHEVRON

 Isolation thermique  
Thermische Dämmung /  
Thermische isolatie

 Absorption acoustique  
Schallabsorption /  
Akoestische absorptie



## Design tips & tricks

# Autoire, le sommet de l'élégance

Devenez l'artiste de votre décoration murale. Ces designs authentiques aux détails raffinés donnent une profondeur et une structure instantanée à votre mur. Gardez les traditions ou ajoutez de la créativité à votre intérieur. Combinez les six éléments designs pour mur et plafond tout comme vous le souhaitez.

de

**Hochklassig wie Autoire**  
Werden Sie Herr und Meister Ihrer Wanddekoration. Diese authentischen Designs mit genauen Details zaubern im Handumdrehen Tiefe und Struktur auf Ihre Wand. Halten Sie es klassisch oder zeigen Sie sich von Ihrer kreativen Seite. Kombinieren Sie die sechs Designelemente an Wand und Decke genau so, wie Sie es wünschen.

nl

**Klassevolle Autoire**  
Word heer en meester over je wanddecoratie. Deze authentieke designs met scherpe details toveren meteen diepte en structuur op je wand. Hou het klassiek of maak het creatief. Combineer de zes designelementen voor muur en plafond precies zoals jij het wil.

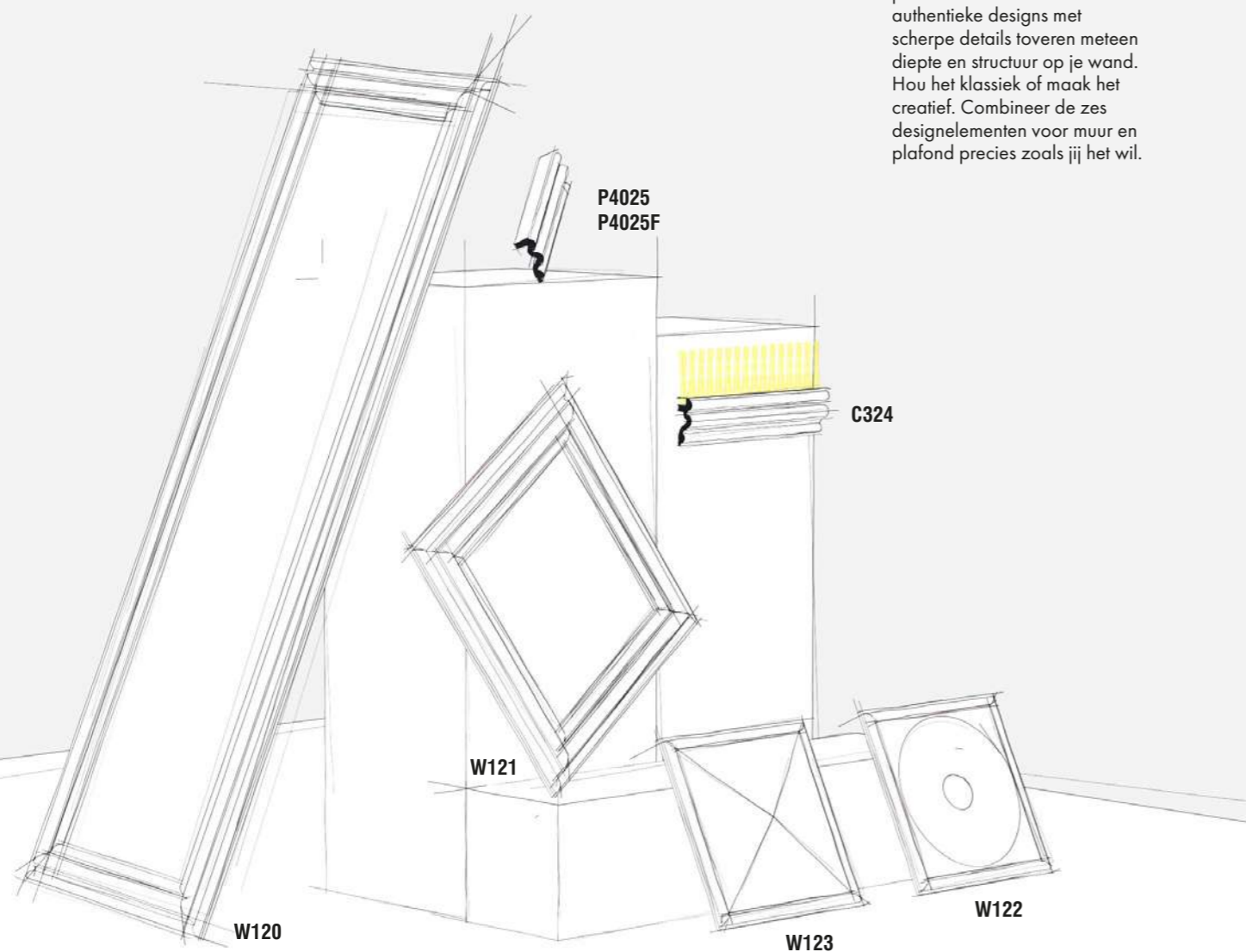

## Un effet instantané

*Vous aimez les hauts lambris et vous souhaitez vous mettre rapidement au travail ? Les panneaux prêts à l'emploi peuvent être installés directement sur vos murs sans préparation. Ajoutez une touche de modernité avec un éclairage LED.*

de

**Sofortige Wirkung**  
Ihnen gefällt eine hohe Lambrisierung und Sie möchten schnell loslegen? Die vorgefertigten Paneele werden direkt an der Wand angebracht, ganz ohne Vorbereitung. Mit einem LED-Streifen verleihen Sie dem Ganzen eine moderne Note.

nl

**Onmiddelijk effect**  
Je houdt van hoge lambrisering en wil snel aan de slag? De voorgemaakte panelen installeer je rechtstreeks op de muur zonder voorbereidende werken. Voeg nog een hedendaagse knipoog toe met een streepje LED.



1. SX138 | 2. W120 | 3. C324

## Design tips & tricks



1. SX138 | 2. W121 | 3. W120 | 4. C324 | 5. W109 | 6. P4025F

## Des détails personnalisés

*Créez un espace qui a du caractère. Concevez vos panneaux sur mesure avec une cimaise au design identique. Vous aimeriez donner un côté ludique à votre intérieur ? Les moulures décoratives à éclairage indirect créent un effet d'ombre et lumière surprenant, exactement comme vous le souhaitez.*

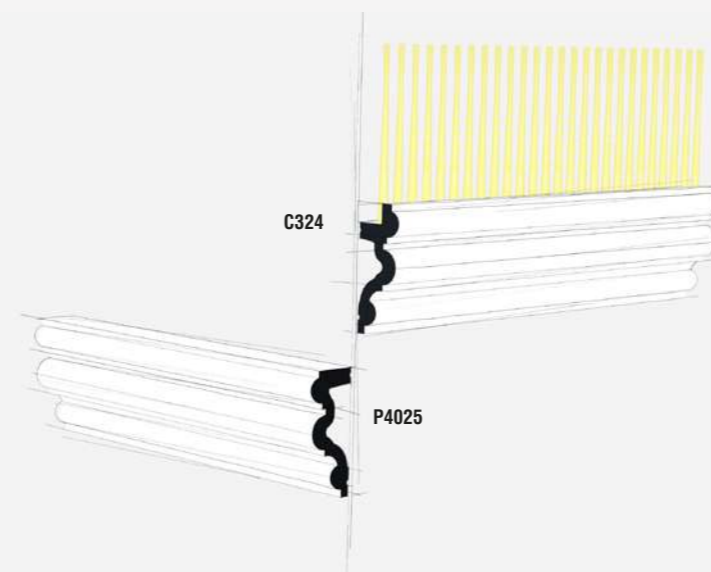

7. D330LR | 8. DX170-2300

**de**

### Persönliche Details

Schaffen Sie einen besonderen Raum mit Charakter. Mit einer separaten Leiste mit einem identischen Design entwerfen Sie ihre eigenen, maßgefertigten Paneele. Mögen Sie es verspielt? Zierleisten mit indirekter Beleuchtung werfen überraschende Schatten und beleuchten Details so, wie Sie es sich wünschen.

**nl**

### Gepersonaliseerde details

Creëer een bijzondere ruimte mét karakter. Gebruik de lijst met identiek design en ontwerp zo je eigen panelen op maat. Laat je graag een speels kantje zien? Sierlijsten met indirect licht werpen verrassende schaduwen en belichten details zoals jij het wenst.



Design tips & tricks

Mix & match



1. SX138 | 2. W121 | 3. P4025 | 4. W120 | 5. C324 | 6. W122 | 7. W123

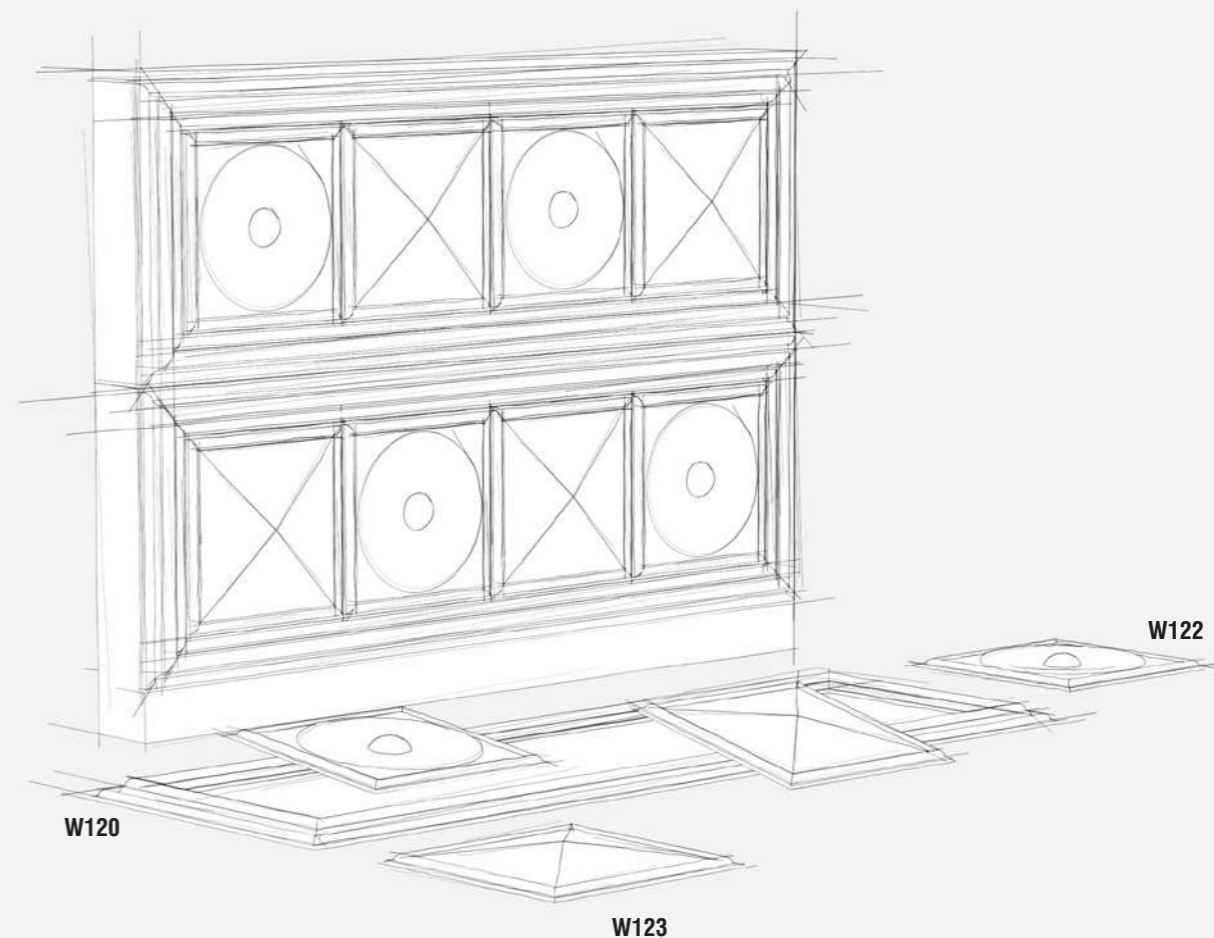

*Concevez votre propre design comme les plus grands créateurs l'ont fait pour les châteaux de l'aristocratie d'il y a 200 ans. Ajoutez différentes insertions à votre décoration murale, selon vos goûts. Vos invités seront certainement épatés!*

**de**  
Gestalten Sie Ihr persönliches einzigartiges Design, genau so, wie die besten Designer es vor 200 Jahren für die Landschlösser der Reichen taten. Ergänzen Sie Ihre Wanddekoration nach Wunsch mit unterschiedlichen Einsätzen. Wetten, dass Ihre Besucher nicht mehr gehen wollen?

**nl**  
Maak je eigen unieke ontwerp zoals topdesigners dat 200 jaar terug deden voor kasteelheren. Voeg naar wens verschillende inzetstukken toe aan je wanddecoratie. Wedden dat je bezoekers blijven plakken?

Design tips & tricks

# Wallscaping

Donnez du caractère à votre intérieur en un tournemain. Combinez des éléments décoratifs tels que des panneaux muraux, des plinthes, des cimaises. Une conception tout à fait authentique réalisée avec les dernières technologies. Il n'y a pas de règle stricte à suivre, mais voici quelques conseils.

de

**Wallscaping**

Verleihen Sie Ihrer Wohnung im Handumdrehen mehr Charakter. Kombinieren Sie Dekorelemente wie Wandpaneele, Sockelleisten, Wandleisten, Stuhlleisten ... Jetzt alle authentisch entworfen mit der neuesten Technologie. Obwohl es keine strengen Regeln gibt, möchten wir Ihnen doch einige Richtlinien mitgeben.

nl

**Wallscaping**

Breng karakter in je woning in een handomdraai. Combineer decoratieve elementen zoals wandpanelen, plinten, wandlijsten, stoellijsten... Nu allemaal authentiek ontworpen met de laatste technologie. Strikte regels zijn er niet, maar we geven alvast enkele richtlijnen mee.

Elegant



Majestic



Prestige



High Class





Design tips & tricks

## Elegant

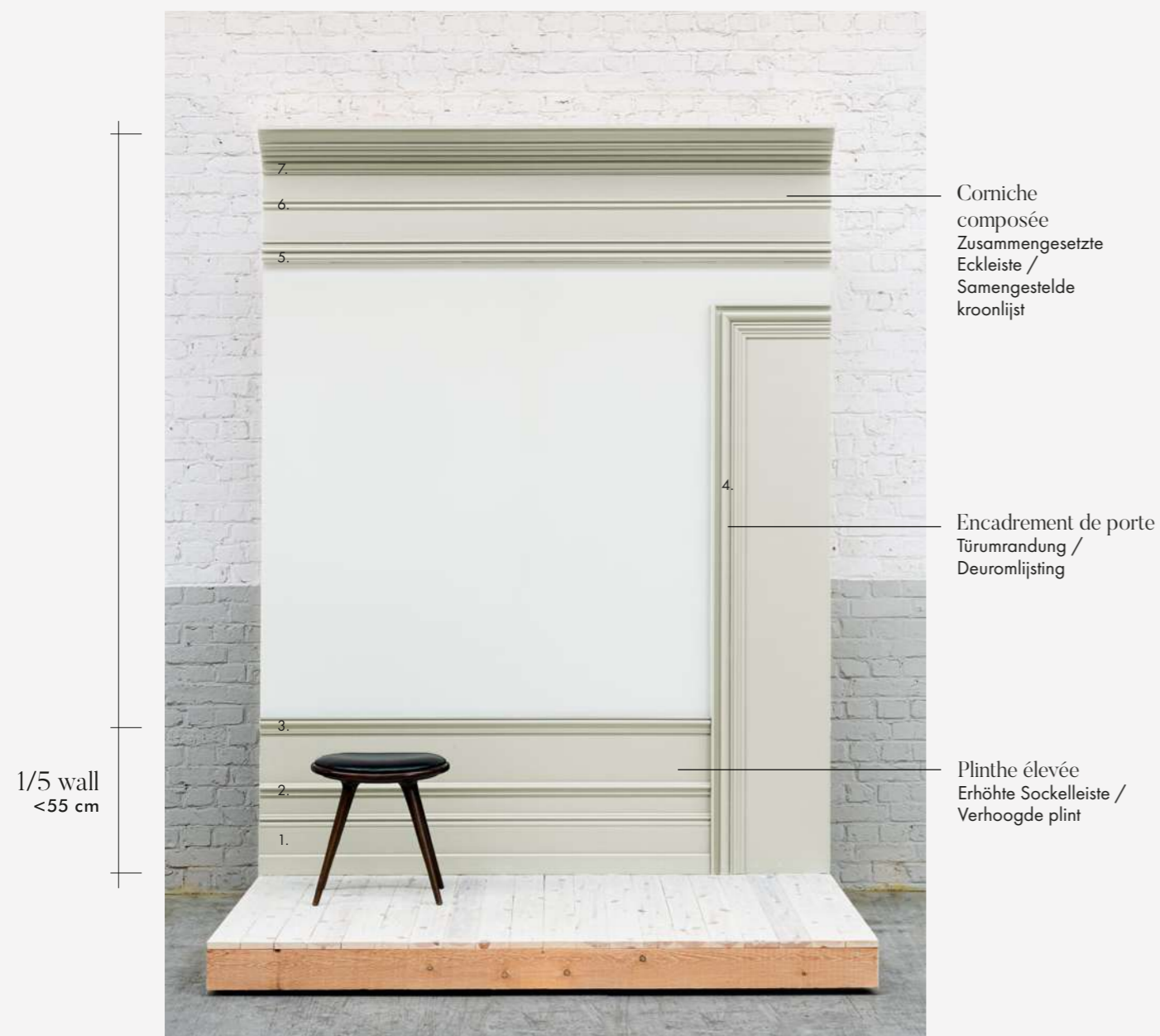

7.  
6.  
5.  
Corniche composée  
Zusammengesetzte  
Eckleiste /  
Samengestelde  
kroonlijst

4.  
Encadrement de porte  
Türumrandung /  
Deuromlijsting

3.  
2.  
1.  
Plinthe élevée  
Erhöhte Sockelleiste /  
Verhoogde plint

1. SX191 | 2. PX175 | 3. DX174-2300 | 4. DX170-2300 | 5. P4025 | 6. P8030 | 7. C327

## Majestic



6.  
5.  
Corniche composée  
Zusammengesetzte  
Eckleiste /  
Samengestelde  
kroonlijst

4.  
3.  
2.  
1.  
Cimaise basse  
Wandschutzleiste /  
Lage wandlijst

Lambris  
Wandvertäfelung /  
Lambrisering

Plinthe  
Sockelleiste / Plint

1. SX138 | 2. W123 | 3. W120 | 4. P4025 | 5. C323 | 6. C340

42 *Optez pour une plinthe qui donnera l'impression d'être plus haute : peignez la plinthe, la moulure murale et le mur de la même couleur !*

**de**  
Wählen Sie eine optisch höhere Sockelleiste: Streichen Sie die Sockelleiste, Wandleiste und die Wand dazwischen in derselben Farbe!

**nl**  
Ga voor een optisch hogere plint: verf plint, wandlijst en de wand hiertussen in eenzelfde kleur!

*Placez la cimaise au niveau de l'accoudoir. Il vaut mieux travailler un peu trop bas qu'un peu trop haut. Ajoutez du papier peint pour un effet stupéfiant.*

**de**  
Bringen Sie die Wandschutzleiste in der Höhe der Stuhllehnen an. Platzieren Sie sie lieber zu niedrig als zu hoch. Kombinieren Sie sie mit Tapete für einen dekorierteren Effekt!

**nl**  
Plaats je lage wandlijst ter hoogte van de leuning van de stoel. Werk liever iets te laag dan te hoog. Combineer met behangpapier voor een meer gedecoreerd effect!

Design tips & tricks

## Prestige



1. CX132 | 2. SX118 | 3. W120 | 4. P4025 | 5. C332

## High Class



1. SX191 | 2. W121 | 3. W120 | 4. C324 | 5. C343

*La hauteur idéale de la plinthe en combinaison avec un lambris? La plinthe est traditionnellement plus haute que la distance qui sépare les panneaux utilisés.*

**de**

Perfekte Höhe der Sockelleiste bei Lambrisierung? Die Sockelleiste ist traditionell höher als der Abstand zwischen den anderen Paneelen, die verwendet werden.

**nl**

Perfekte plintheogte bij lambrisering? De plint is traditioneel hoger dan de afstand tussen de andere panelen die gebruikt worden.

*Placez la cimaise en haut de votre mur, entre 30 et 50 cm du plafond. Plus l'espace est grand, plus la distance sera importante.*

**de**

Fotoschienen oder Einfassungen ganz oben an der Wand werden in der Regel in 30 bis 50 cm Abstand von der Decke angebracht. Je höher der Raum, umso größer dieser Abstand.

**nl**

Hoge wandlijsten plaats je doorgaans op 30 tot 50 cm van het plafond. Hoe hoger de ruimte, hoe groter deze afstand.



Design tips & tricks

# Associations intelligentes



1. SX156 | 2. P9020

*Optez pour un effet majestueux.  
Combinez les petits profils et  
harmonisez l'utilisation des couleurs  
pour un résultat luxueux.*

**de**  
**Intelligent kombinieren**  
Entscheiden Sie sich für  
schmalere Profile und verwenden  
Sie einheitliche Farben für einen  
Hauch von Luxus.

**nl**  
**Slim combineren**  
Ga voor een statig effect.  
Combineer smallere profielen  
en een doorlopend kleurgebruik  
voor een luxueus resultaat.



1. P8020

*Placez un ou  
plusieurs cimaises  
décoratifs près de  
votre corniche.  
Vous créez ainsi  
la touche finale de  
votre intérieur en  
deux temps trois  
mouvements.*

**de**  
Bringen Sie ein oder mehrere  
Profile in der direkte Nähe Ihrer  
Profile. So schaffen Sie in Ihrem  
Raum schnell und einfach ein  
zusätzliches Detail.

**nl**  
Plaats een of meer decoratieve  
lijsten in de directe nabijheid van  
je kroonlijst. Zo creëer je snel en  
eenvoudig een extra detail in je  
ruimte.

Design tips & tricks

# Plafonds avec caractère

de

**Ausdrucksvolle Decken**

Die Decke hat genauso viel Aufmerksamkeit verdient wie die anderen Wände in Ihrem Raum. Mit einer wohlüberlegten Dekoration wirken kleine Räume visuell größer und große Räume intimer. Sie verwenden dieselben Profile wie an der Wand. Ein Kinderspiel!

nl

**Plafonds met cachet**

Het plafond verdient evenveel aandacht als de andere wanden in je ruimte. Met een doordachte aankleding maak je kleine ruimtes visueel groter en grote ruimtes intimer. Je gebruikt dezelfde profielen als aan de muur. Lekker gemakkelijk!



Le plafond mérite autant d'attention que vos murs.. En le travaillant minutieusement, vous rendez les petits espaces visuellement plus grands et les grands espaces plus intimes. Vous pouvez utiliser les mêmes moulures qu'au mur. Un véritable jeu d'enfant !



1. SX138 | 2. DX170-2300 | 3. W120 | 4. P4025 | 5. C323 | 6. C327 | 7. W123 | 8. W121



Design tips & tricks

# La simplicité ou la dynamique ludique de votre plafond

*Vous souhaitez un encadrement simple autour de vos bords ou un mélange ludique de cadres et d'insertions ? Suivez votre intuition et les lignes existantes de votre espace, comme les fenêtres et les motifs des murs.*

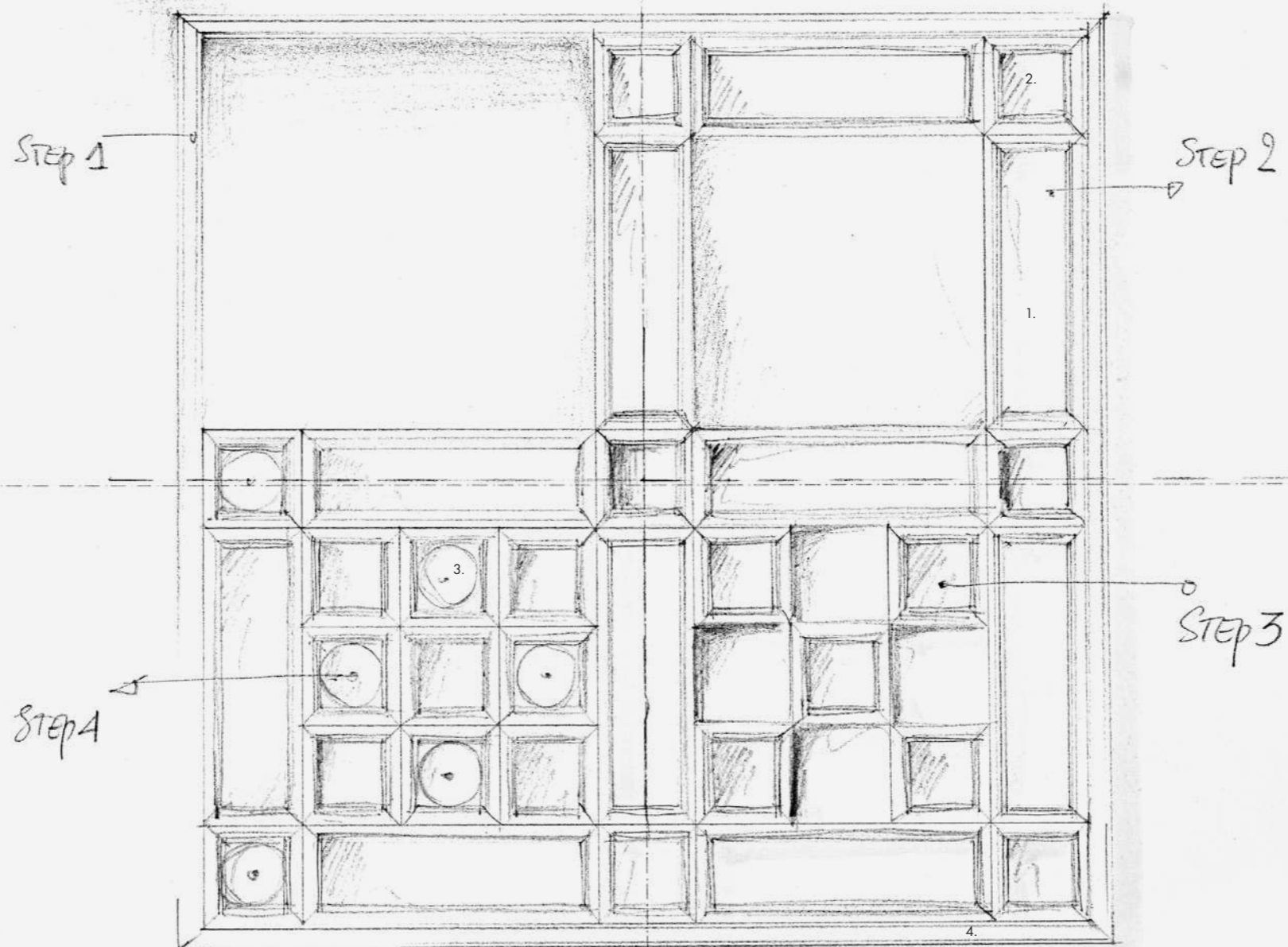

de

**Bescheidene ruhe oder verspielte Dynamik auf der Decke**

Entscheiden Sie sich für eine Umrahmung entlang der Ränder oder eine verspielte Kombination aus Rahmen und Einsätzen? Folgen Sie Ihrem Instinkt. Und den vorhandenen Linien im Raum, zum Beispiel den Fenstern und dem Muster auf den Wänden.

nl

**Eenvoudige rust of speelse dynamiek op jouw plafond**

Ga je voor een eenvoudige omkadering langs de randen of voor een speelse combinatie van kaders en inzetstukken? Volg je intuïtie. En de bestaande lijnen in je ruimte, zoals ramen en patronen op de wanden.

## Design tips & tricks

# Ajoutez de la créativité grâce aux couleurs

Kreativ mit Farbe / Creatief met kleur



**Unicolore:**  
*Prolongez la palette de couleurs du mur pour un résultat uniforme élégant.*

**de**  
**Unicolor:**  
Ziehen Sie die Farbpalette der Wand für ein geradliniges, einheitliches Ergebnis durch.

**nl**  
**Unicolor:**  
Trek het kleurenpalet van de muur door voor een strak uniform resultaat.



**Couleurs horizontales :**  
*Utilisez les moulures comme délimitation en cas de plusieurs couleurs.*

**de**  
**Horizontale Farbfelder:**  
Verwenden Sie die Profile als Abgrenzung, wenn Sie mehrere Farben verwenden.

**nl**  
**Horizontale kleurvlakken:**  
Gebruik de profielen als grens bij het toepassen van meerdere kleuren.

**Décoration murale**  
*Mettez votre papier peint ou autres décorations murales en avant, en les encadrant avec des cimaises.*

**de**  
**Grafische Elemente**  
Stellen Sie Ihre Tapete oder andere Wanddekoration ins Rampenlicht, indem Sie sie mit einem oder mehreren Wandleisten einrahmen.

**nl**  
**Grafische elementen**  
Maak een echte blikvanger van je behangpapier of andere muurdecoratie door deze te omranden met 1 of meerdere wandlijsten.



**Moulures blanches :**  
*Peignez vos moulures dans une teinte blanche classique. Les moulures de taille plus importante attireront l'attention grâce à leur architecture.*



**52 de**  
**Weißleisten:**  
Streichen Sie Ihre Hohe Wandleisten und Wandschutzleisten in klassischem Weiß. Bei großen Leisten lenkt man die Aufmerksamkeit so auf den architektonischen Mehrwert.

**nl**  
**Wit lijstwerk:**  
Schilder je wandlijsten in klassiek wit. Bij groot lijstwerk vestig je zo de aandacht op hun architecturale meerwaarde.



Products

New Classics

Corniches  
Eckleisten / Kroonlijsten  
56

Eclairage Indirect  
Indirekte Beleuchtung / Indirecte  
Verlichting  
66

Encadrements de portes  
Türumrandungen / Deuromlijsting  
62

Eléments Décoratifs  
Zierelemente / Decoratieve Elementen  
68

Cimaises  
Wand- und Friesleisten / Wandlijsten  
60

Plinthes  
Sockelleisten / Plinten  
64

La Finition Parfaite  
Das Perfekte Finish / De Perfecte Afwerking  
70

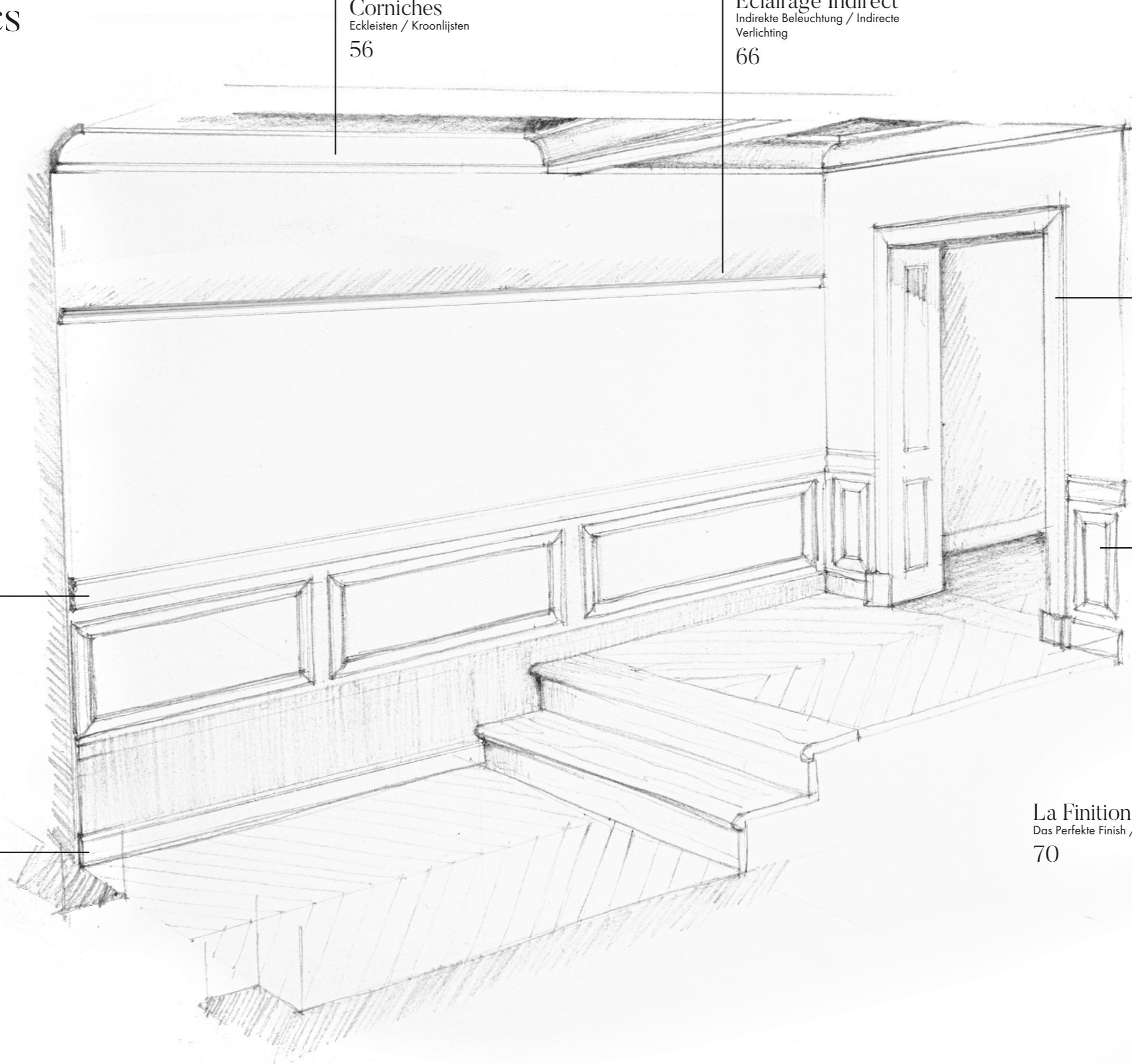

# Corniches

Eckleisten / Kroonlijsten

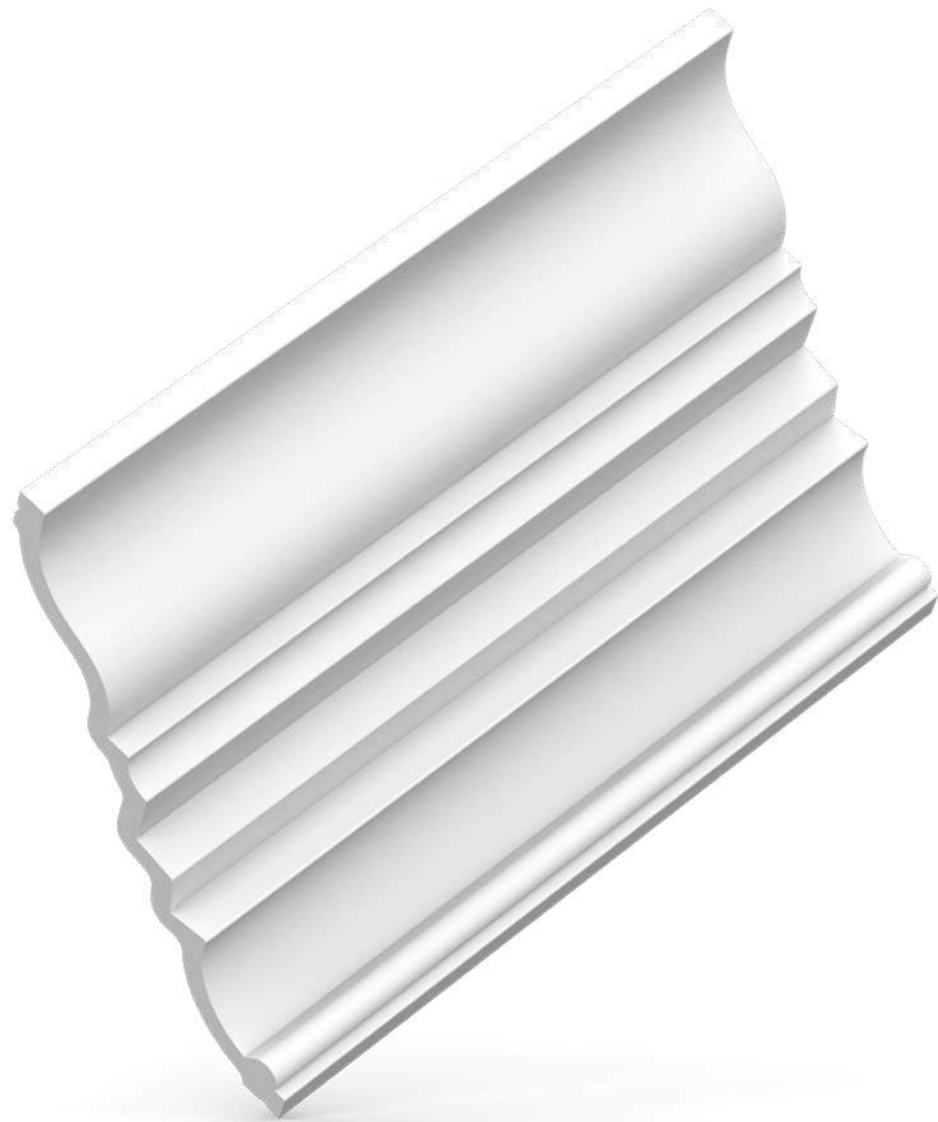

NEW

**C323**  
200 x 5,5 x 4,2 cm  
Purotouch®

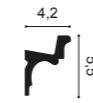

NEW

**C325 | C325F MANOIR**  
200 x 7 x 6,5 cm  
Purotouch®

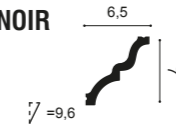

NEW

**C324 AUTOIRE**  
200 x 8,3 x 3,4 cm  
Purotouch®  
Designed by  
Orio Tonini



**C341 | C341F HERITAGE**  
200 x 8,8 x 12,2 cm  
Purotouch®

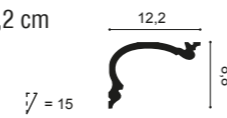

**C321 | C321F NOBLESSE**  
200 x 9,9 x 5 cm  
Purotouch®

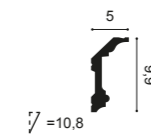

NEW

**C326 | C326F MANOIR**  
200 x 10,5 x 9 cm  
Purotouch®

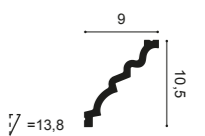

**C332 NOBLESSE**  
200 x 11,4 x 23 cm  
Purotouch®

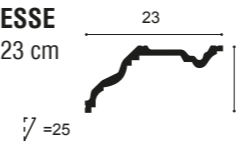

**C332 NOBLESSE**  
200 x 23 x 11,4 cm  
Purotouch®

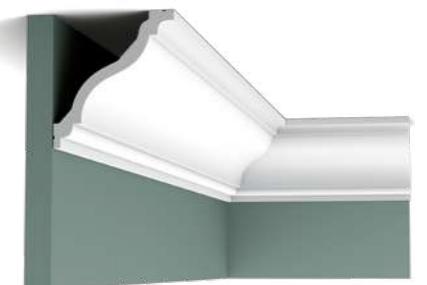
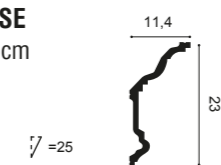

**C333 | C333F**  
200 x 12,2 x 11,1 cm  
Purotouch®

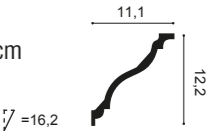

**C340 NOBLESSE**  
200 x 13,5 x 25,6 cm  
Purotouch®

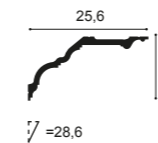

**C340 NOBLESSE**  
200 x 25,6 x 13,5 cm  
Purotouch®

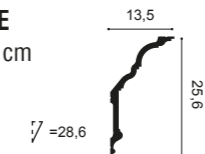

**C342 HERITAGE**  
200 x 14 x 19 cm  
Purotouch®

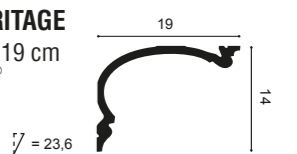





**C339 | C339F NOBLESSE**  
200 x 14,1 x 6,4 cm  
Purotouch<sup>®</sup>

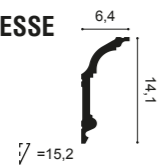

**C327 MANOIR**  
200 x 14,3 x 15,9 cm  
Purotouch<sup>®</sup>

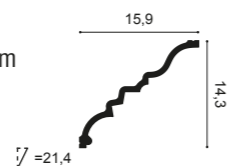

**C334 | C334F**  
200 x 15 x 19,6 cm  
Purotouch<sup>®</sup>

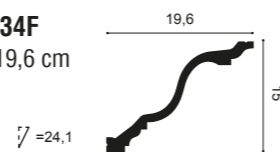

**C338A BA'ROCK**  
200 x 18,4 x 18,4 cm  
Purotouch<sup>®</sup>

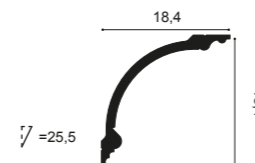

**C338B BA'ROCK**  
200 x 18,4 x 18,4 cm  
Purotouch<sup>®</sup>

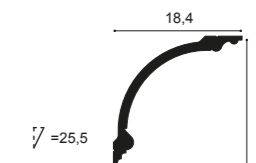

**C338 BA'ROCK**  
200 x 18,4 x 18,4 cm  
Purotouch<sup>®</sup>

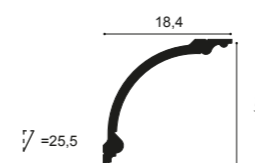

**C343 HERITAGE A**  
200 x 19 x 25 cm  
Purotouch<sup>®</sup>

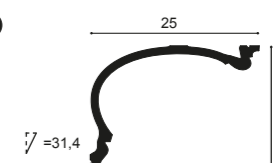

**C336 BA'ROCK**  
200 x 27,1 x 26,6 cm  
Purotouch<sup>®</sup>

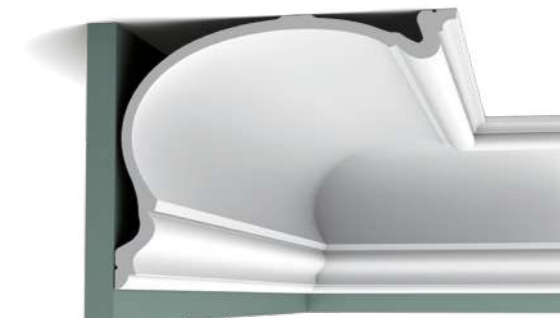
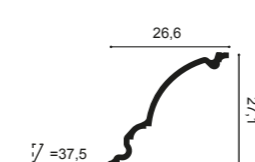

**C344 HERITAGE**  
200 x 27,3 x 35 cm  
Purotouch<sup>®</sup>

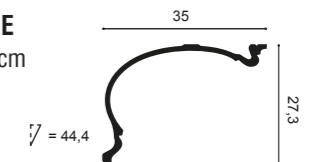

# Cimaises

Wand- und Friesleisten / Wandlijsten

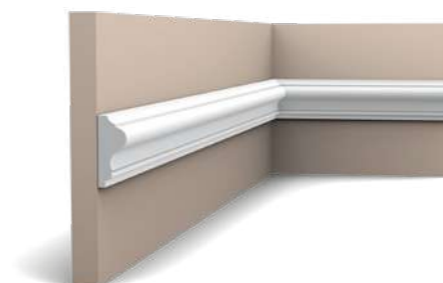

**P8030 | P8030F**  
200 x 4,1 x 1,7 cm  
Purotouch®

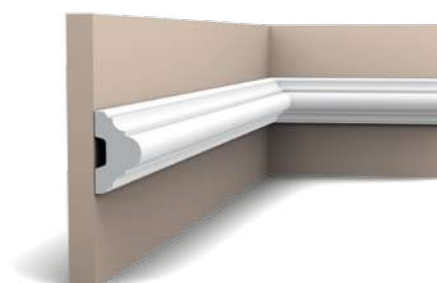

**P4020 | P4020F**  
200 x 5 x 2,9 cm  
Purotouch®

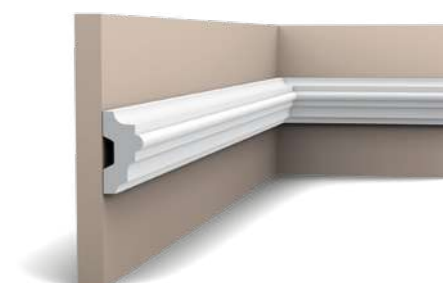

**P9040 | P9040F**  
200 x 5 x 2,5 cm  
Purotouch®

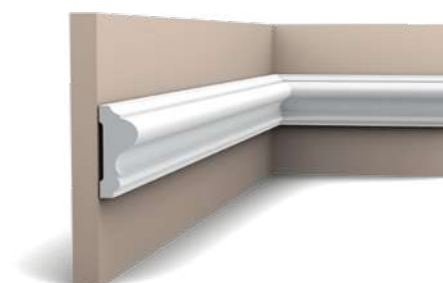

**P8020 | P8020F**  
200 x 6 x 2,6 cm  
Purotouch®

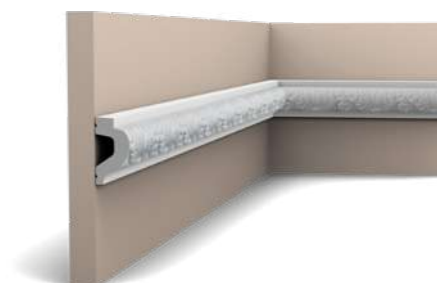

**P3020 | P3020F**  
200 x 6,1 x 3,2 cm  
Purotouch®



**P3020A + P3020**  
42,5 x 42,5 x 4 cm  
Purotouch®

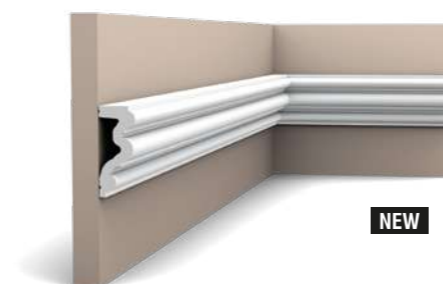

**P4025 | P4025F AUTOIRE**  
200 x 8,3 x 3,4 cm  
Purotouch®  
Designed by  
Orio Tonini

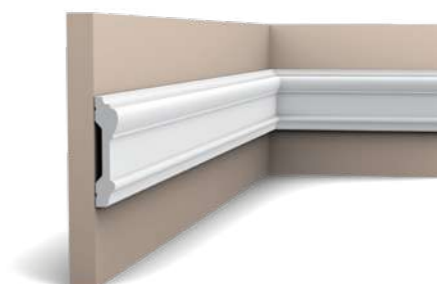

**P9010 | P9010F**  
200 x 9,1 x 3 cm  
Purotouch®



**P9020 | P9020F**  
200 x 9,6 x 2,1 cm  
Purotouch®

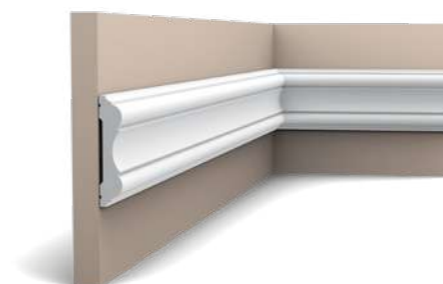

**P8040 | P8040F**  
200 x 10,1 x 2,2 cm  
Purotouch®

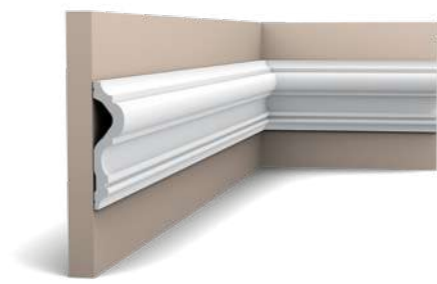

**P8050 | P8050F**  
200 x 12 x 3 cm  
Purotouch®





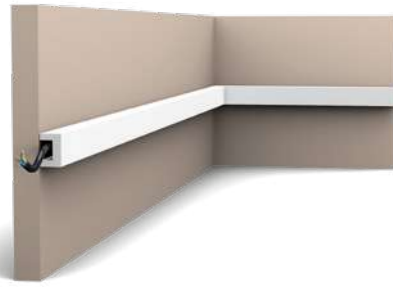

**CX190 | CX190F U-PROFILE**  
 200 x 3 x 2 cm  
 Duropolymer®  
 Designed by  
 Orio Tonini

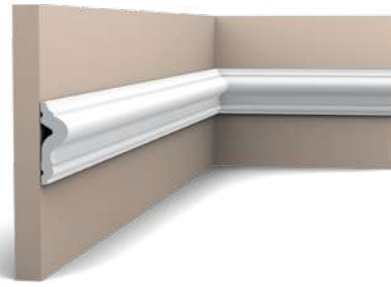

**PX175 | PX175F C**  
 200 x 5 x 1,7 cm  
 Duropolymer®



**DX174-2300 | DX174F**  
 230 x 6 x 2,2 cm (DX174-2300)  
 Duropolymer®  
 200 x 6 x 2,2 cm (DX174F)

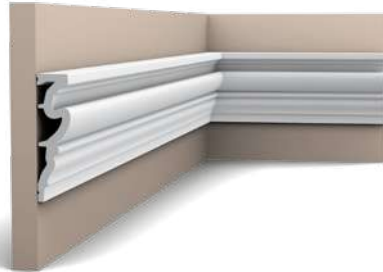

**DX170-2300**  
 230 x 11,9 x 3,2 cm  
 Duropolymer®



# Encadrements de portes

Türumrandungen / Deuromlijsting

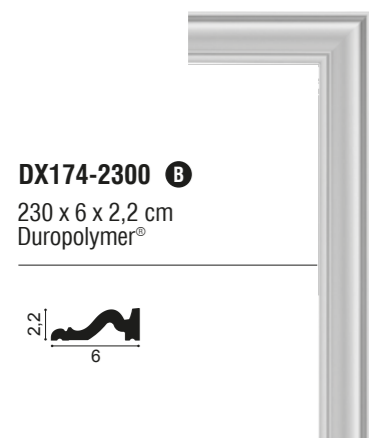

**DX174-2300 B**  
 230 x 6 x 2,2 cm  
 Duropolymer®

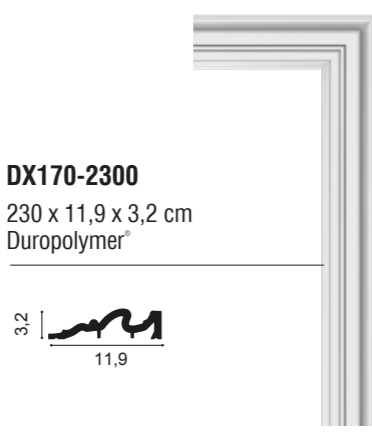
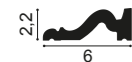

**DX170-2300**  
 230 x 11,9 x 3,2 cm  
 Duropolymer®

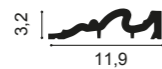

**D340 A**  
 7 x 11 x 2,5 cm  
 Duropolymer®

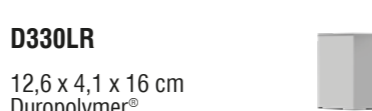

**D330LR**  
 12,6 x 4,1 x 16 cm  
 Duropolymer®



# Plinthes

Sockelleisten / Plinten

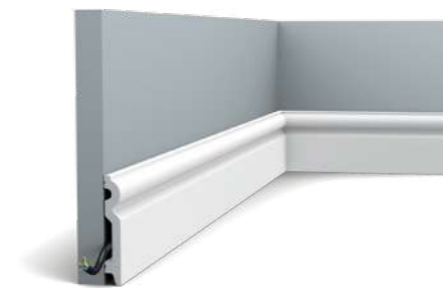

**SX137 | SX137F**  
200 x 9,9 x 1,5 cm  
Duropolymer®



**SX173 | SX173F CONTOUR**  
200 x 10 x 1,6 cm  
Duropolymer®



**SX138 | SX138F**  
200 x 13,8 x 1,5 cm  
Duropolymer®



**SX118 | SX118F CONTOUR**  
200 x 13,8 x 1,8 cm  
Duropolymer®



**SX186 CONTOUR**  
200 x 13,8 x 2,2 cm  
Duropolymer®

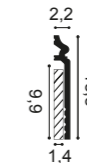

**SX156 HIGH HEELS A**  
200 x 20,2 x 1,6 cm  
Duropolymer®  
Designed by  
Xavier Donck



**SX191 HIGH RISE**  
200 x 21 x 2,1 cm  
Duropolymer®

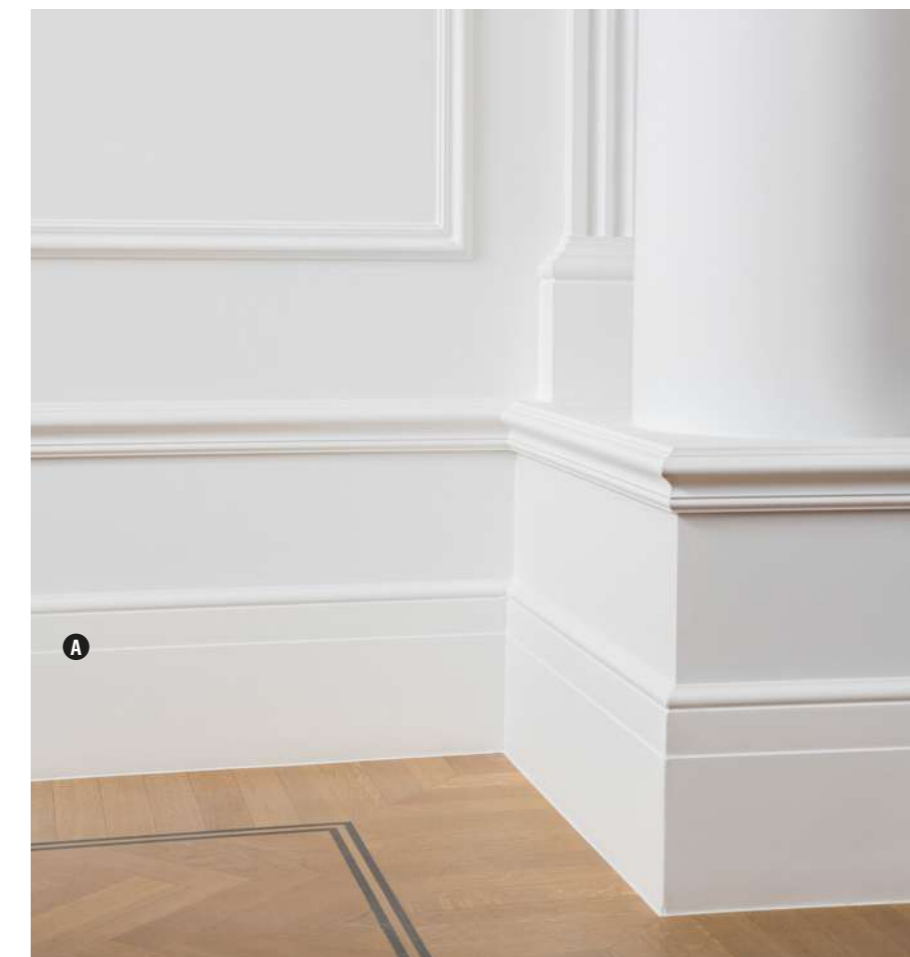
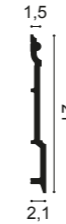



# Eclairage Indirect

Indirekte Beleuchtung / Indirecte Verlichting



NEW

**C323**  
200 x 5,5 x 4,2 cm  
Purotouch®

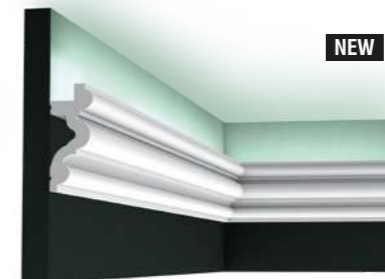
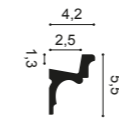

NEW

**C324 AUTOIRE**  
200 x 8,3 x 3,4 cm  
Purotouch®  
Designed by  
Orio Tonini

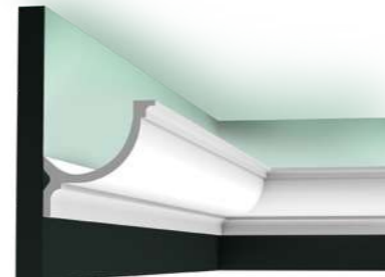
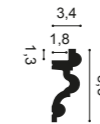

**C902 | C902F**  
200 x 10,3 x 10,3 cm  
Purotouch®

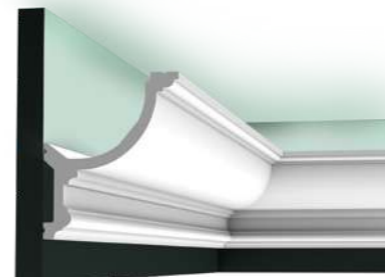
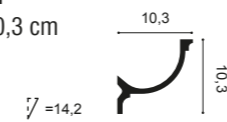

**C901 | C901F**  
200 x 14,8 x 12,4 cm  
Purotouch®

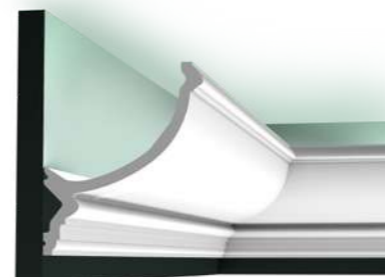
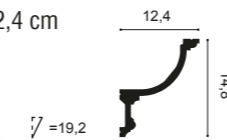

**C900 A**  
200 x 17,1 x 14,6 cm  
Purotouch®

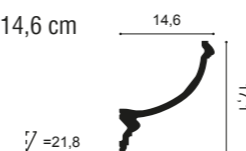

# Eléments Décoratifs

Zierelemente / Decoratieve Elementen

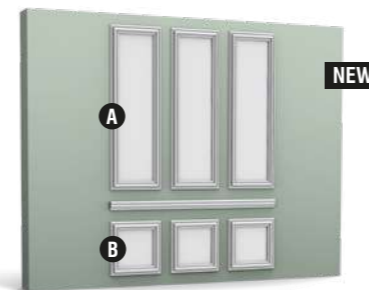

**W120 + P4025 + W121**  
Purotouch®  
Designed by  
Orio Tonini



**W120 AUTOIRE**  
50 x 150 x 3,2 cm  
Purotouch®  
Designed by  
Orio Tonini

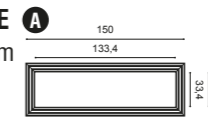

**W121 AUTOIRE**  
50 x 50 x 3,2 cm  
Purotouch®  
Designed by  
Orio Tonini

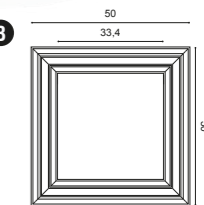

**W122 AUTOIRE**  
33,3 x 33,3 x 2,6 cm  
Purotouch®  
Designed by  
Orio Tonini

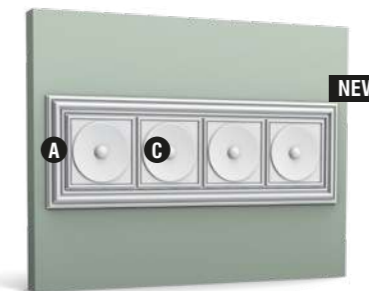
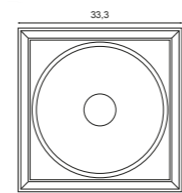

**W120 + 4\*W122**  
Purotouch®  
Designed by  
Orio Tonini

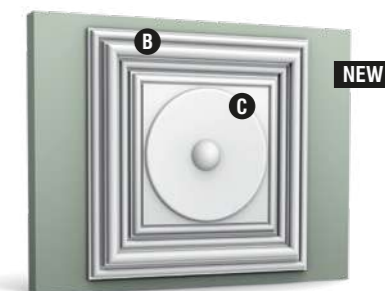

**W121 + W122**  
Purotouch®  
Designed by  
Orio Tonini



**W123 AUTOIRE**  
33,3 x 33,3 x 3,5 cm  
Purotouch®  
Designed by  
Orio Tonini

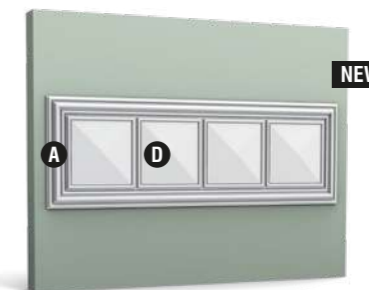
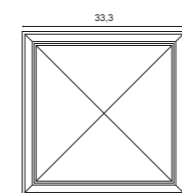

**W120 + 4\*W123**  
Purotouch®  
Designed by  
Orio Tonini

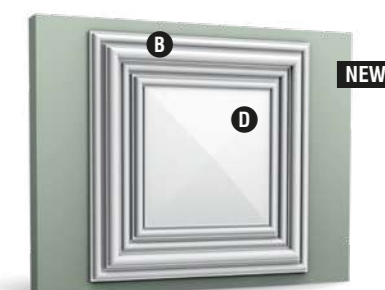

**W121 + W123**  
Purotouch®  
Designed by  
Orio Tonini

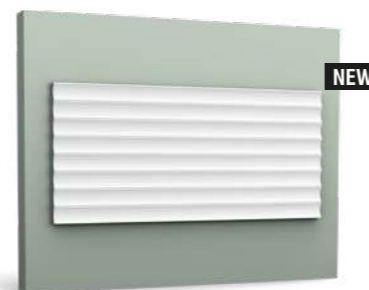

**W109 VALLEY**  
200 x 25 x 1,3 cm  
Purotouch®  
Designed by  
Orio Tonini



**W130 CHEVRON**  
200 x 40 x 1,95 cm  
Purotouch®



**3\*W130 + 2\*CX190**  
Purotouch®



# La Finition Parfaite

Das Perfekte Finish / De Perfecte Afwerking

## 1. PRÉPARATION ET CONTRÔLE

Vorbereitung und Kontrolle | Voorbereiding & Controle

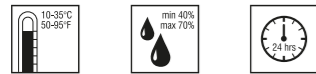

Conditions d'installation et de stockage: Stockez les profils et les colles à température ambiante 24 heures avant la pose.  
Lager- und Installationsbedingungen: Profile und Kleber 24 Stunden vor Verlegung bei Zimmertemperatur lagern.  
Opslag- en plaatsingsvoorwaarden: Plaats profielen en lijmen 24 uur vóór de installatie op kamertemperatuur.



Sans poussière  
Staubfrei  
Stofvrij



Poncez et nettoyez la surface  
Schleifen und reinigen Sie den Untergrund  
Schoor en reinig de ondergrond



Mur et plafond plats  
Plane Wand und Decke  
Vlakke wand en plafond



Sec  
Trocken  
Droog



Sans graisse  
Fettfrei  
Vetvrij

## 2. COLLES DECOFIX

DecoFix Kleber | DecoFix lijmen



Pose à l'intérieur, surfaces poreuses et pièces non humides  
Innen, poröse/saugfähige und trockene Untergründe  
Binnen, poreuze en droge ondergronden



Profils lourds  
Schwere Profilen  
Zware lijsten

ou  
oder  
of



Pose à l'extérieur ou surfaces non poreuses ou environnement humide  
Außen, nicht-poröser/saugfähiger Untergrund oder Feuchträume  
Buiten of niet-poreuze of vochtige ondergronden



Collage mur/plafond  
Verbindung Wand/Decke  
Verbinding muur/plafond



**DecoFix Pro**  
Colle forte à base d'eau et d'acrylique  
Starker, wasserbasierter Acrykleber  
Sterke acrylijm op waterbasis

FDP500 310ml | 7 > 8m  
FDP600 4200ml | 65 > 110m



ou  
oder  
of



**DecoFix Power**  
Colle au MS polymère extra forte  
Besonders starker MS-Polymerkleber  
Extra sterke MS-polymeerlijm

FDP700 290ml | 7 > 8m



Jointes entre les profils\*  
Nahtverbindungen zwischen Profilen\*  
Verbinding tussen profielen\*



**DecoFix Extra**  
Colle polyuréthane  
Polyurethanbasierter Kleber  
Lijm op polyurethaanbasis

FX200 310ml | min. 80m  
FX210 tube 80ml | min. 20m



\*Ne pas utiliser la DecoFix Extra sur les côtés longs de la W109 et W130  
Gebrauchen Sie bei W130 keinen Deco Fix Extra für die Stoßstellen  
Gebruik bij W109 en W130 geen DecoFix Extra voor de zijpanelen.

## 3. INSTALLATION ET GUIDE

Installation und Anleitung | Installatie en handleiding



### VIDÉOS ET MANUELS D'INSTALLATION CALCULATEUR DE COLLE DECOFIX

Installationsvideos & -Anleitungen / DecoFix Kleberrechner  
Installatie video's & handleidingen / DecoFix Glue Calculator

SCANNEZ LE CODE QR OU VISITEZ:  
WWW.ORACDECOR.COM > INSTALLATION  
Scannen Sie den QR-Code oder gehen Sie zur Internetseite:  
www.oracdecor.com > Installation  
Scan de QR code of bezoek: www.oracdecor.com > Installatie

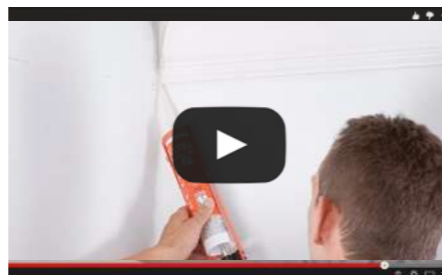

## DRAWINGS & CREATIONS

Bart de Beule & Orio Tonini

## FURNITURE & INSPIRATION

Authentic and so & Francis Van Damme

## PHOTOGRAPHY

Verne & Provost Kenneth

## GRAPHICS

Gazeuse

## REGISTERED CTM DESIGN N°

C323/006632071-0001	C341/002524769-0001	SX173/003242569-0014
C324/006632071-0002	C342/002524769-0002	SX186/004097780-0006
C325/006632071-0003	C343/002524769-0003	SX191/006632071-0008
C326/006632071-0004	C344/002524769-0004	W120/006632071-0009
C327/006632071-0005	DX170-2300/002524769-0008	W121/006632071-0010
C336/001035273-0001	DX174-2300/003242569-0011	W122/006632071-0011
C338/001978214-0001	P3020A/002341727-0005	W123/006632071-0012
C338A/002341727-0007	P4025/006632071-0007	W130/006987111-0001
C338B/002341727-0006	P8050/000995576-0003	
C339/001978214-0002	PX175/003242569-0012	
C340/001978214-0003	SX156/000995576-0006	

Guarantee terms and conditions apply if provided installation instructions have been followed to the letter. Fire retardant standards. In many interiors and projects strict fire regulations are imposed. Therefore, ORAC has implemented a number of solutions depending on the country and its regulations. Please contact us for more information.

The information in this catalogue is without engagement. Changes and discrepancies in sizes or/and shapes against those stated in the catalogue can occur. This catalogue and the design embodied within are protected by copyright law and international treaties. Unauthorized reproduction of the catalogue, any portion of it or the reproduction of the designs embodied therein may result in severe civil and criminal penalties and will be prosecuted to the maximum. Further legal information can be found on: <https://www.oracdecor.com/en/general-sales-conditions>



ORAC<sup>®</sup>  
D E C O R



**ORAC HEADQUARTERS**

**NV ORAC SA**  
Biekorfstraat 32  
8400 Ostend, BELGIUM  
T +32 59 80 32 52  
info@oracdecor.com

**ORAC BELGIË**

T +32 59 80 32 52  
belgie@oracdecor.com  
belgique@oracdecor.com

**ORAC DEUTSCHLAND**

T 0800 181 3694  
deutschland@oracdecor.com

**ORAC AUSTRIA**

T 0800 292082  
oesterreich@oracdecor.com

**ORAC EXPORT**

T +32 59 80 32 52  
export@oracdecor.com

**ORAC FRANCE**

T 0800 900 358  
france@oracdecor.com

**ORAC NEDERLAND**

T 0800 022 2125  
nederland@oracdecor.com

**ORAC RUSSIA**

249020, Россия, Калужская область,  
Боровский район, Индустриальный парк Ворсино,  
3-ий восточный проезд, строение 4  
ООО «Орак»  
+7 495 799 70 60  
info@oracdecor.ru

**ORAC SLOVAKIA S.R.O.**

Kpt. Nalepku 6  
08271 Lipany - SK  
T +421 514 891 581  
slovakia@oracdecor.com

**ORAC SPAIN**

C/ Roger de Llúria 67-69 Pral 2<sup>a</sup>  
08009 Barcelona - ES  
T 900 99 32 89  
T 938 56 49 00  
spain@oracdecor.com

**ORAC (UK) LTD**

City Business Centre  
Brighton Road, Unit 8  
Horsham RH13 5BB - UK  
T +44 1403 240 102  
uk@oracdecor.com